

Ведомость рабочих чертежей основного комплекта

Лист	Наименование	Примечание
1	Ведомость чертежей	
2	Обмерный план	
3	План монтажа	
4	План мебели	
5	План расположения осветительных приборов	
6	План расположения выкл.+свет.	
7	План электрики	
8	План теплого пола	

Согласовано				
Взам. инв. №				
Подп. и дата				
Инв. № подл.				

							Стадия	Лист	Листов
Автор проекта	Макаревич					Проект электрики квартиры		1	8
Разраб.	Брусянина					Ведомость четежей			
Заказчик									

Обмерный план

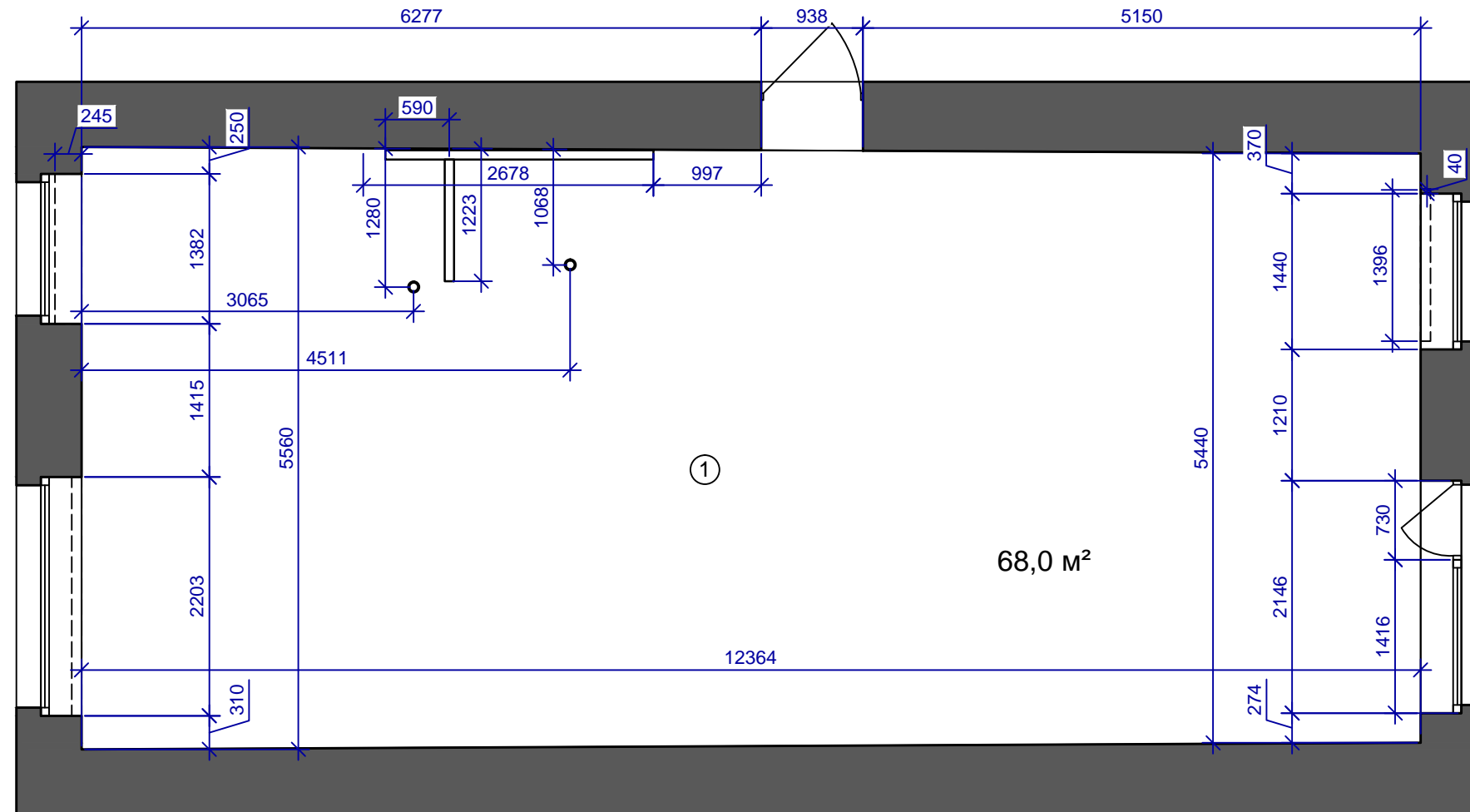

Экспликация помещений

Номер помещения	Наименование	Площадь, м²
1	Прихожая	68,0
	Общая площадь	68,0

Высота помещения от черного пола h-2737мм
 Высота входного дверного проема от порога h-2330мм
 Высота порога от черного пола h-200мм
 Общая площадь без отделки S-68,0м²

Согласовано			
Инв. № подл.	Подп. и дата	Взам. инв. №	

Автор проекта	Макаревич			Проект электрики квартиры	Стадия	Лист	Листов
Разраб. Заказчик	Брусянина					2	8
				Обмерный план			

План монтажа

Экспликация помещений

Номер помещения	Наименование	Площадь, м ²
1	Прихожая	3,7
2	Коридор	7,0
3	Детская	11,7
4	Зал	13,2
5	Детская	14,6
6	Кухня	7,4
7	Ванная	2,6
8	С/у	1,4
9	Гардеробная	2,3
Общая площадь		63,9

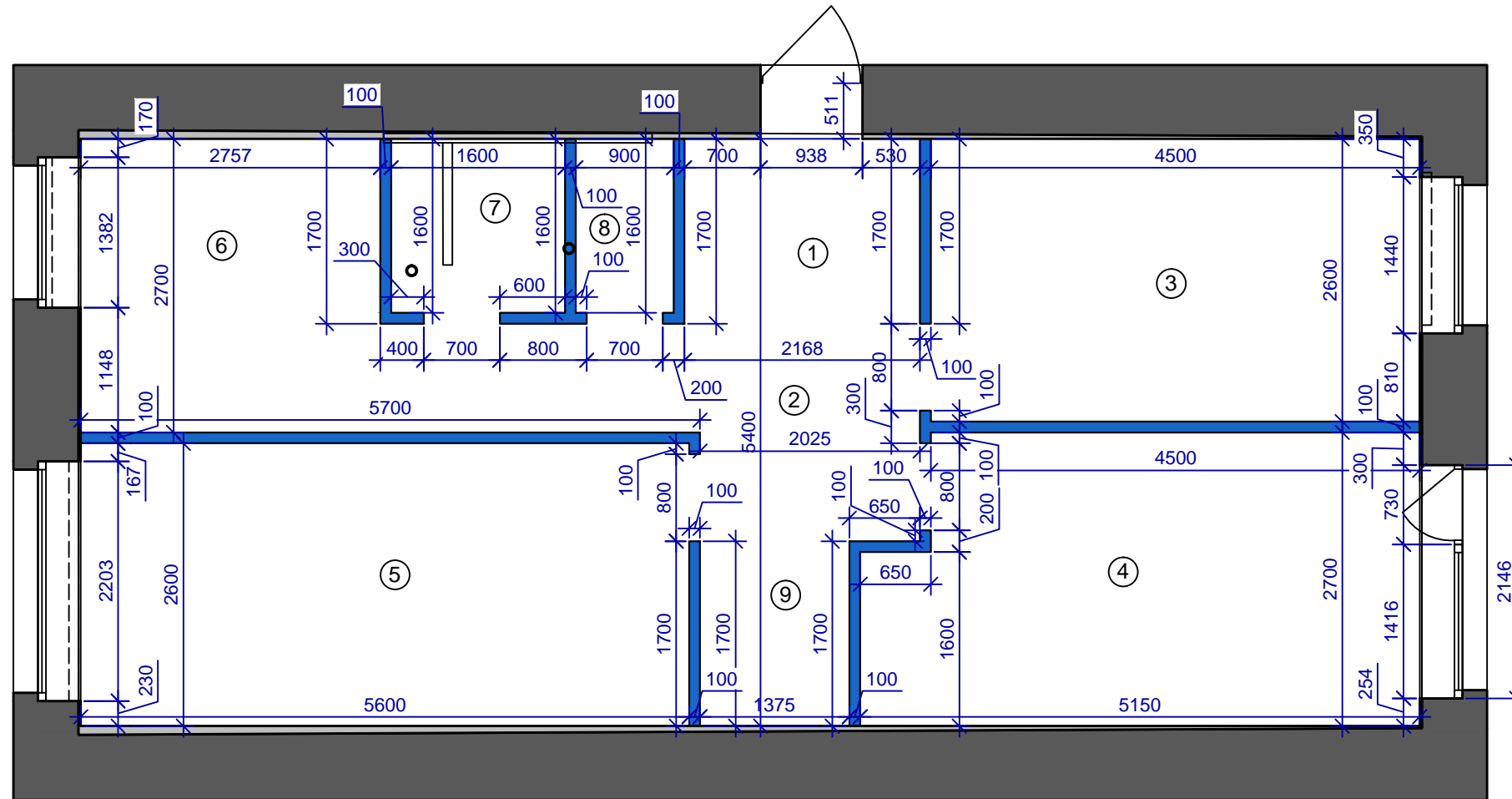

Условные обозначения:

— - Перегородки из Сибита, 100мм;

Примечание:

1. Стены выровнять, выдержать углы в 90°;

Согласовано				
Взам. инв. №				
Подп. и дата				
Инв. № подл.				

Автор проекта	Макаревич			Проект электрики квартиры	Стадия	Лист	Листов
Разраб. Заказчик	Брусянина					3	8
План монтажа							

План мебели

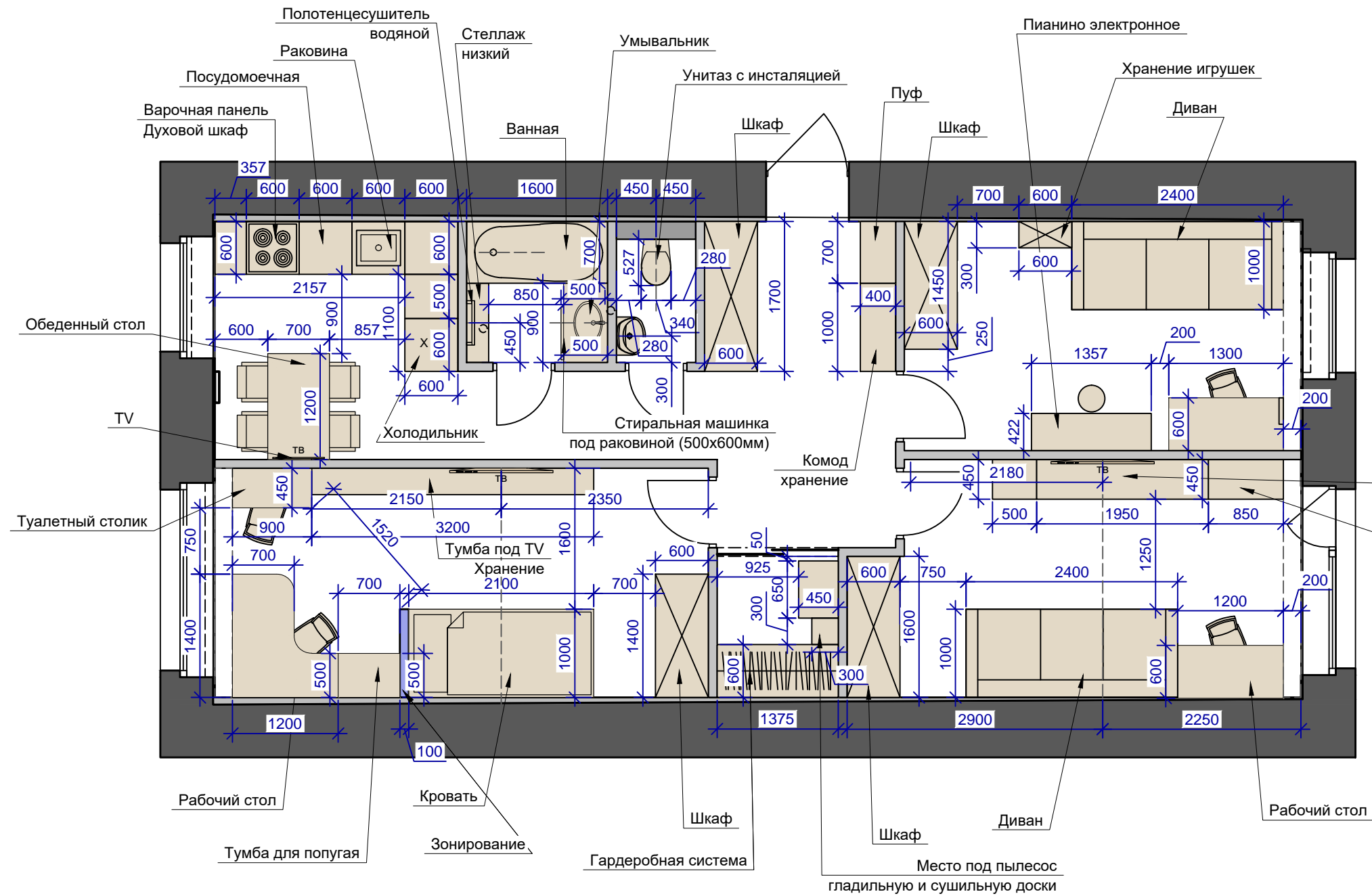

Экспликация помещений

Номер помещения	Наименование	Площадь, м ²
1	Прихожая	3,7
2	Коридор	7,0
3	Детская	11,7
4	Зал	13,2
5	Детская	14,6
6	Кухня	7,4
7	Ванная	2,6
8	С/у	1,4
9	Гардеробная	2,3
Общая площадь		63,9

Согласовано

Взам. инв. №

Подп. и дата

Инв. № подл.

Автор проекта	Макаревич	Проект электрики квартиры	Стадия	Лист	Листов
Разраб. Заказчик	Брусаянина			4	8
		План мебели			

План расположения осветительных приборов

Экспликация помещений

Номер помещения	Наименование	Площадь, м ²
1	Прихожая	3,7
2	Коридор	7,0
3	Детская	11,7
4	Зал	13,2
5	Детская	14,6
6	Кухня	7,4
7	Ванная	2,6
8	С/у	1,4
9	Гардеробная	2,3
Общая площадь		63,9

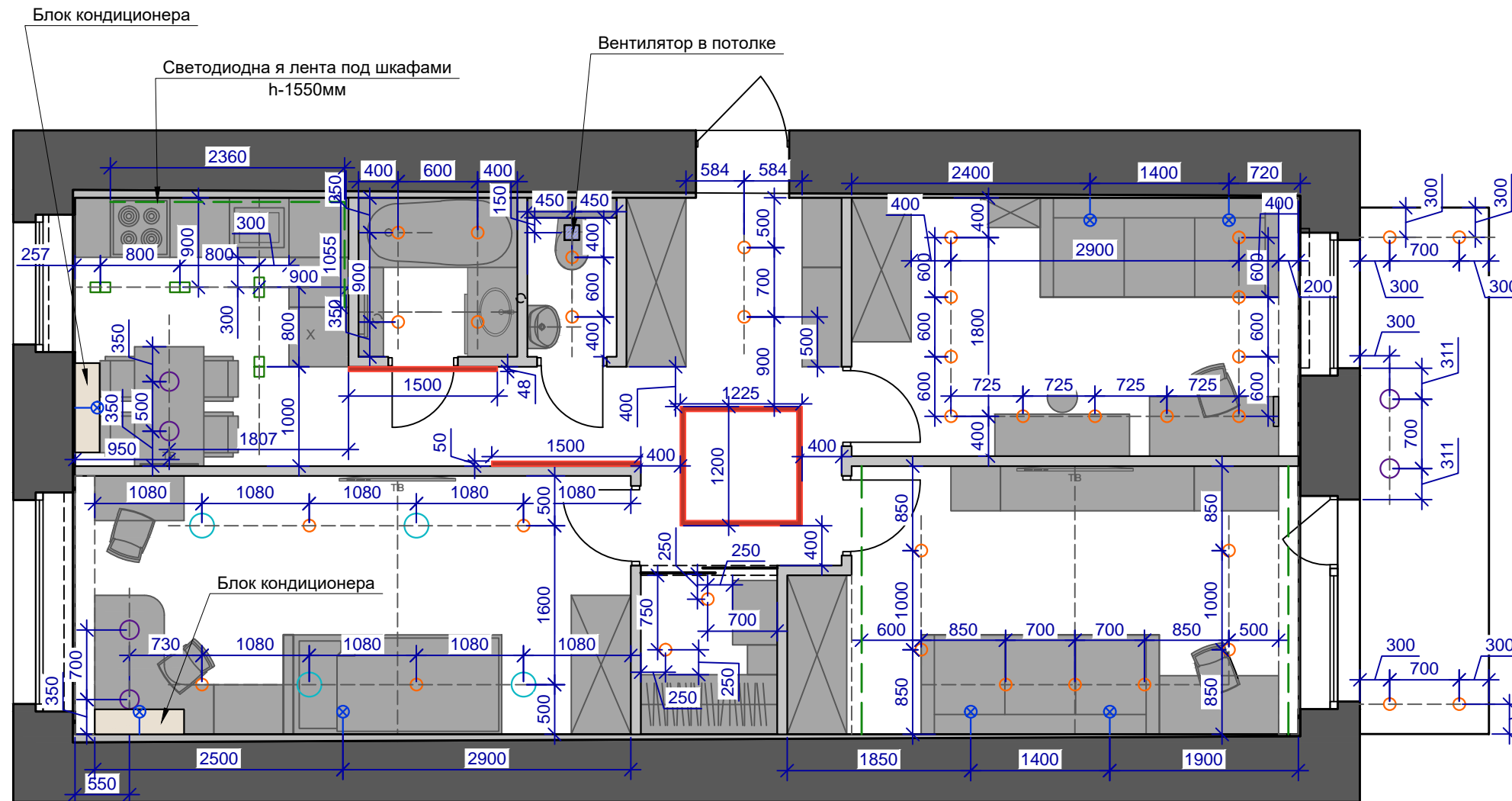

Условные обозначения:



- Встроенное точечное освещение везде;



- Встроенное точечное освещение над диваном в гостиной



- Светодиодная лента в гостиной у шкафа;

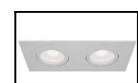

- Встроенные двойные в кухне



- Встроенное точечное освещение у девочки разных диаметров;



- Подвесы;



- Светодиодные линии.

Условные обозначения:

- Светодиодная лента;
- Бра;
- Подвесы;
- Светодиодные линии.

Примечание:

1. Вентиляционное отверстие в с/у перенести на потолок, расположение уточнить по месту;
2. Вентиляционное отверстие в кухне поднять к потолку, подсоединение за натяжным потолком через пластиковый короб;
3. В детской для мальчика установить TION

Автор проекта	Макаревич	Стадия	Лист	Листов
Разраб.	Брусянина		5	8
Заказчик		Проект электрики квартиры		
		План расположения осветительных приборов		

Согласовано

Взам. инв. №

Подп. и дата

Инв. № подл.

План расположения выкл.+свет.

Экспликация помещений

Номер помещения	Наименование	Площадь, м²
1	Прихожая	3,7
2	Коридор	7,0
3	Детская	11,7
4	Зал	13,2
5	Детская	14,6
6	Кухня	7,4
7	Ванная	2,6
8	С/у	1,4
9	Гардеробная	2,3
Общая площадь		63,9

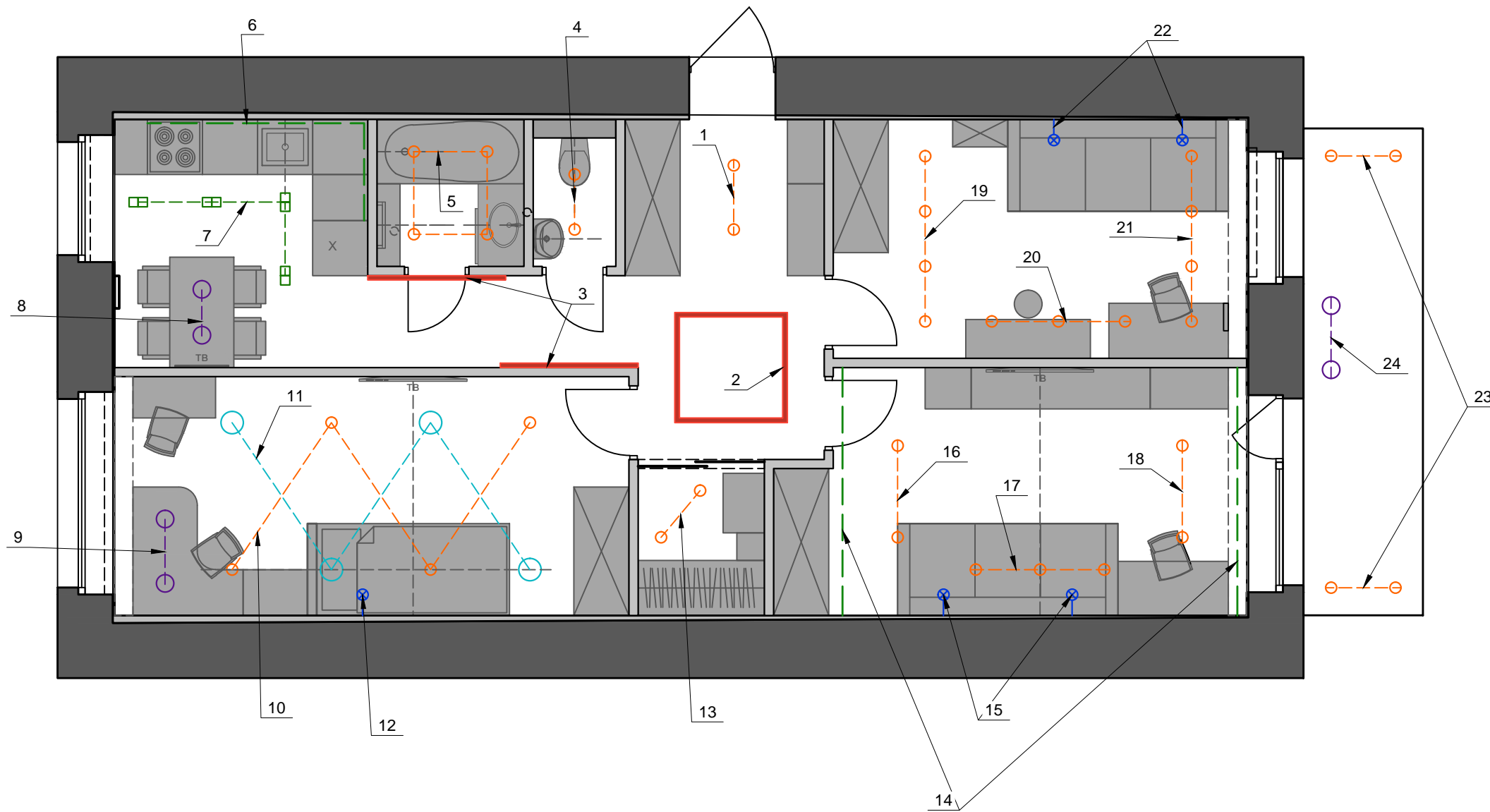

Примечание:

1. Вентиляционное отверстие в с/у перенести на потолок, расположение уточнить по месту;
2. Вентиляционное отверстие в кухне поднять к потолку, подсоединение за натяжным потолком через пластиковый короб;
3. В детской для мальчика установить TION

Автор проекта	Макаревич			Проект электрики квартиры	Стадия	Лист	Листов
Разраб. Заказчик	Брусянина					6	8
План расположения выкл.+свет.							

Согласовано

Взам. инв. №

Подп. и дата

Инв. № подл.

План электрики

Экспликация помещений

Номер помещения	Наименование	Площадь, м ²
1	Прихожая	3,7
2	Коридор	7,0
3	Детская	11,7
4	Зал	13,2
5	Детская	14,6
6	Кухня	7,4
7	Ванная	2,6
8	С/у	1,4
9	Гардеробная	2,3
Общая площадь		63,9

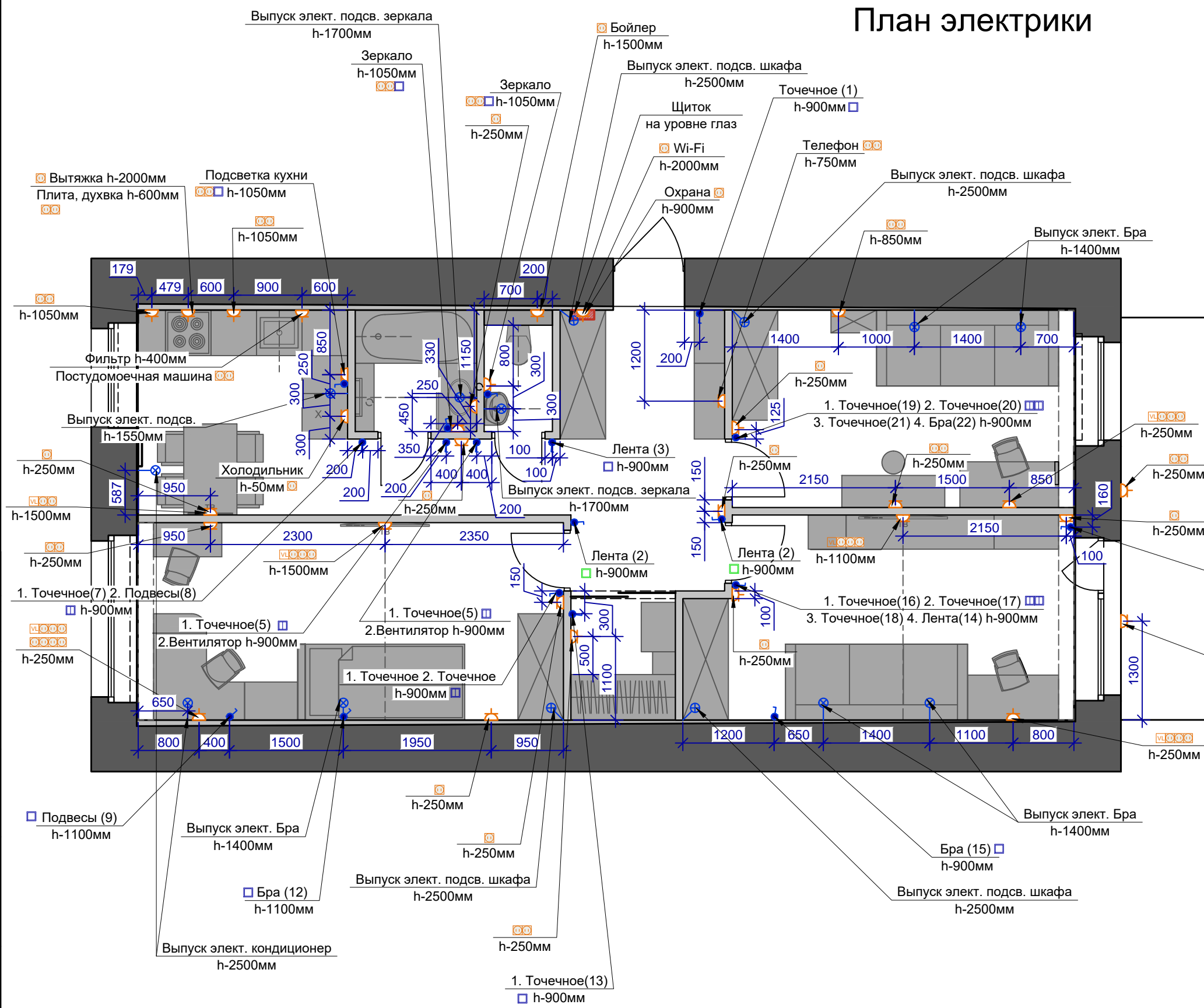

УСЛОВНЫЕ ОБОЗНАЧЕНИЯ:

- Место расположение новой розетки или группы розеток 220 Вт;
- Место расположение нового выключателя или группы выключателей;
- Одноклавишный выключатель;
- Двуклавишный выключатель;
- Розетка;
- выпуск электропитания, 220Вт;
- Выделенная линия;
- Одноклавишный переключатель;

Согласовано
 Взам. инв. №
 Подп. и дата
 Инв. № подл.

Автор проекта	Макаревич	Проект электрики квартиры	Стадия	Лист	Листов
Разраб.	Брусаянина			7	8
Заказчик		План электрики			

План теплого пола

Экспликация помещений

Номер помещения	Наименование	Площадь, м ²
1	Прихожая	3,7
2	Коридор	7,0
3	Детская	11,7
4	Зал	13,2
5	Детская	14,6
6	Кухня	7,4
7	Ванная	2,6
8	С/у	1,4
9	Гардеробная	2,3
Общая площадь		63,9

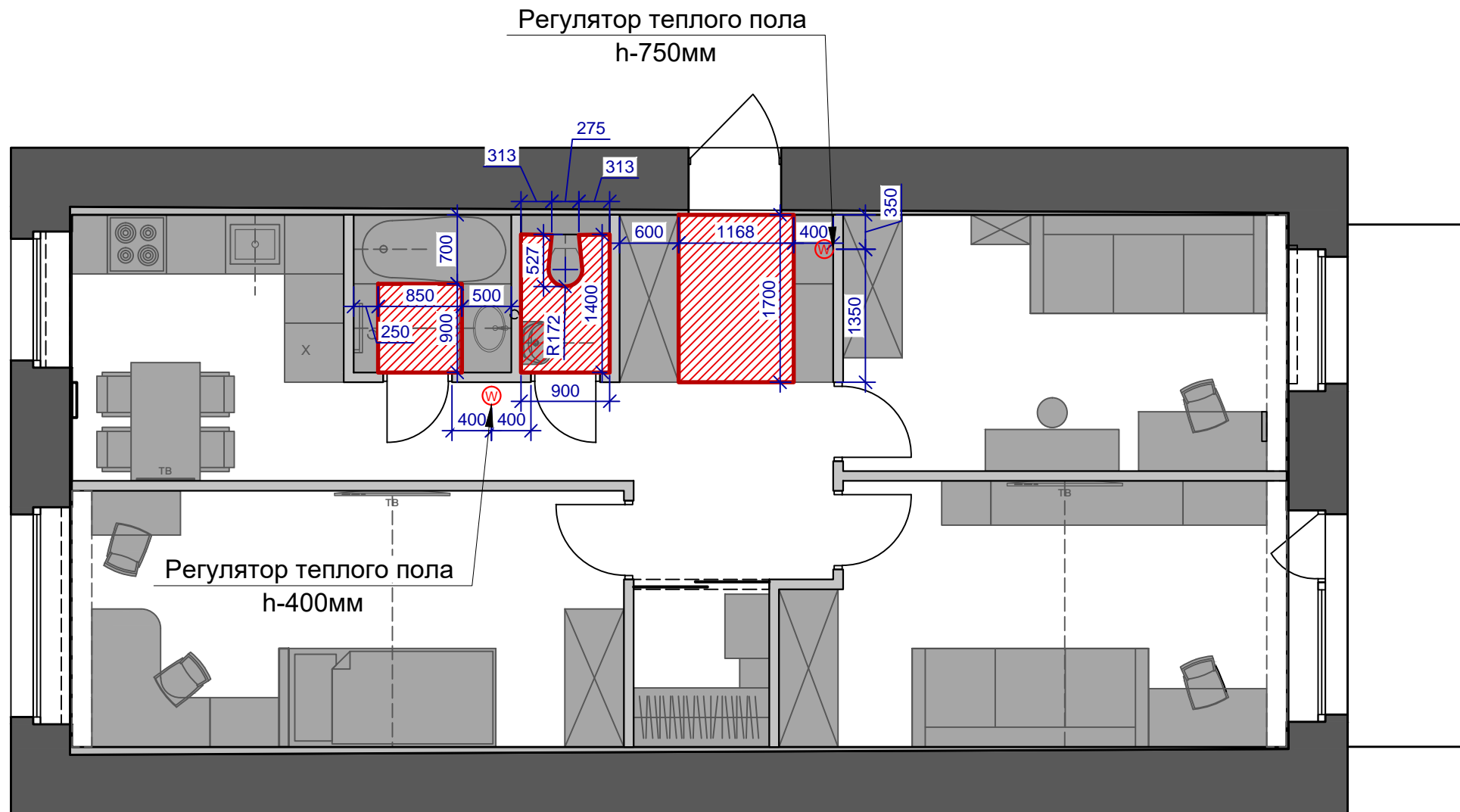

УСЛОВНЫЕ ОБОЗНАЧЕНИЯ:

Ⓜ - Регулятор теплого пола;

Прихожая - 2.0м²,

Ванная - 0.8м²,

С/у - 1.1м².

- ИТОГО: Теплый пол, 3.9м²;

Согласовано

Взам. инв. №

Подп. и дата

Инв. № подл.

Автор проекта	Макаревич			Проект электрики квартиры	Стадия	Лист	Листов
Разраб. Заказчик	Брусянина					8	8
				План теплого пола			